

CIELOS HEARTFELT

Solución arquitectónica de cielo lineal acústico abierto de efecto flotante, formado por paneles esbeltos de fieltro de origen sustentable. Diseñado para generar continuidad entre los espacios, acentuar la sensación de profundidad y mejorar el desempeño acústico de los recintos, gracias a sus propiedades inherentes de su materialidad. Son adecuados para ocultar el área bajo las losas de hormigón, generando un aspecto limpio gracias a sus paneles esbeltos. Son de fácil instalación y tienen la ventaja de ser registrables, facilitando el acceso al área del pleno para labores de mantenimiento e instalación de sistemas de climatización, sonido, iluminación y rociadores contra incendios.

Es un sistema de configuración variable, con un portapanel especialmente diseñado que asegura una perfecta alineación y distanciamiento entre paneles. El innovador sistema de cielo HeartFelt también se puede aplicar como un sistema de revestimiento: cada pared se convierte en una hermosa superficie en términos visuales y acústicos. Además, el cielo y el revestimiento pueden verse como un todo. Este sistema de paredes modulares HeartFelt es un método avanzado que permite a los arquitectos, instaladores y propietarios de edificios gestionar con precisión la acústica de cada espacio. Muchas posibilidades de variaciones de diseños diferentes están disponibles gracias a la gama de colores y módulos.

DISEÑO E INSPIRACIÓN

HeartFelt otorga al arquitecto una gran versatilidad a la hora de diseñar. Es posible configurar techos con diferentes colores, alternando patrones lineales. Además, puede formar techos de nubes circulares, adaptándolo a las necesidades espaciales de cada proyecto. HeartFelt está disponible en cinco tonos de gris que van del blanco al gris oscuro, además de cinco tonos tierra.

CAMPO DE APLICACIÓN

Su uso es ideal en edificios públicos y privados, en espacios como oficinas, salones, aeropuertos, estaciones de metro y trenes, locales comerciales y malls, hotelería, recintos educacionales y en todos los espacios donde se desee mitigar la contaminación acústica y la reverberación por medio de una solución arquitectónica de la más alta calidad, que integra estética y funcionalidad.

POR QUÉ LA ACÚSTICA ES IMPORTANTE

La calidad acústica en espacios como halls de acceso, salones, áreas de oficinas y pasillos, contribuye en el bienestar de las personas. Una baja absorción acústica en los recintos puede afectar la salud, la comunicación, la seguridad, la productividad y el aprendizaje. HeartFelt de Hunter Douglas, ofrece un desempeño acústico excepcional mientras crea un ambiente estéticamente agradable y acogedor.

SUSTENTABILIDAD Y DESEMPEÑO

La línea de cielos HeartFelt de Hunter Douglas contribuye al cuidado del medio ambiente por sus consideraciones fabriles y su desempeño en la arquitectura, construyendo entornos más eficientes y amigables:

- Contribuye a la obtención de créditos LEEDTM V4 (Leadership in Energy & Environmental Design) para la certificación de proyectos sustentables.
- Material 100% reciclable.
- Norma Europea sobre ambiente interior EN15251.
- Emisión VOC clase A+, M1.
- Certificación de Bronce C2C.

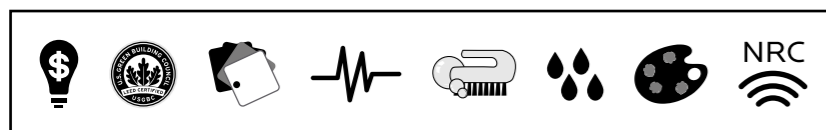

DESCRIPCIÓN DEL SISTEMA

El cielo HeartFelt de Hunter Douglas es un sistema de cielo lineal con propiedades acústicas únicas. Consiste en paneles de fieltro dispuestos paralelamente que son soportados por un portapanel que permite 5 tipos de canterías. Los paneles se fabrican a partir de fibras PES no tejidas y formadas térmicamente. No se añade ninguna capa de acabado y es por eso que los paneles son 100% reciclables. Este producto, diseñado con una tecnología patentada, es de mantenimiento sencillo, resistente al polvo y a la suciedad. El cielo HeartFelt de Hunter Douglas es un sistema que permite crear el ambiente adecuado y administrar con precisión la acústica de cada espacio.

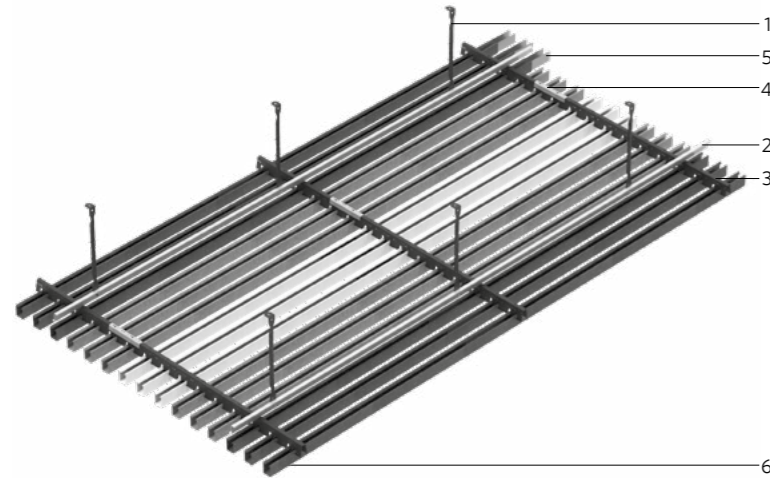

1. Perfil micrométrico
2. Perfil Z ranurado
3. Soporte HeartFelt
4. Pieza de unión del soporte
5. Pieza de unión del panel HeartFelt
6. Panel HeartFelt

DIMENSIONES Y PESOS					
MATERIAL	SECCIÓN (mm)	PASO (mm)	JUNTA ABIERTA	% APERTURA	PESO (kg/m ²)
FIBRA DE POLIÉSTER NO TEJIDO	40 (ancho) x 55 (alto)	50	10	20	4,6
		60	20	33	4,4
		70	30	43	4,2
		80	40	50	3,9
		90	50	55	3,7
		100	60	60	3,5

RENDIMIENTO DE ABSORCIÓN ACÚSTICA

Los cielos HeartFelt de Hunter Douglas poseen propiedades de absorción acústica excepcionales. Sus distintas versiones pueden alcanzar un coeficiente de reducción de ruido (NRC) que va desde un 40% hasta un 95%. Para más información sobre ensayos de este producto consulte al área de especificación.

REACCIÓN AL FUEGO

Los paneles HeartFelt poseen una clasificación de Reacción al Fuego de acuerdo a la normativa Europea UNE-EN13501-1:

- Clasificación global: Clase B.
- Producción de humo: s1.
- Producción de gotas/partículas: d0.

EFICIENCIA ENERGÉTICA

Contribuye a la obtención de créditos LEEDTM V4 (Leadership in Energy & Environmental Design) para la certificación de proyectos sustentables, en los puntos:

- MR (Materiales y Recursos): Reciclabilidad de materiales [100%].
- IEQ (Calidad Ambiental Interior): Materiales de baja emisión | Rendimiento acústico.

Notas:

1. Para medidas especiales consultar con el área de especificación.
2. Para información específica sobre el desempeño de este producto, consultar al departamento de ingeniería Hunter Douglas Chile.

CIELOS DE FIELTRO _ HEARTFELT

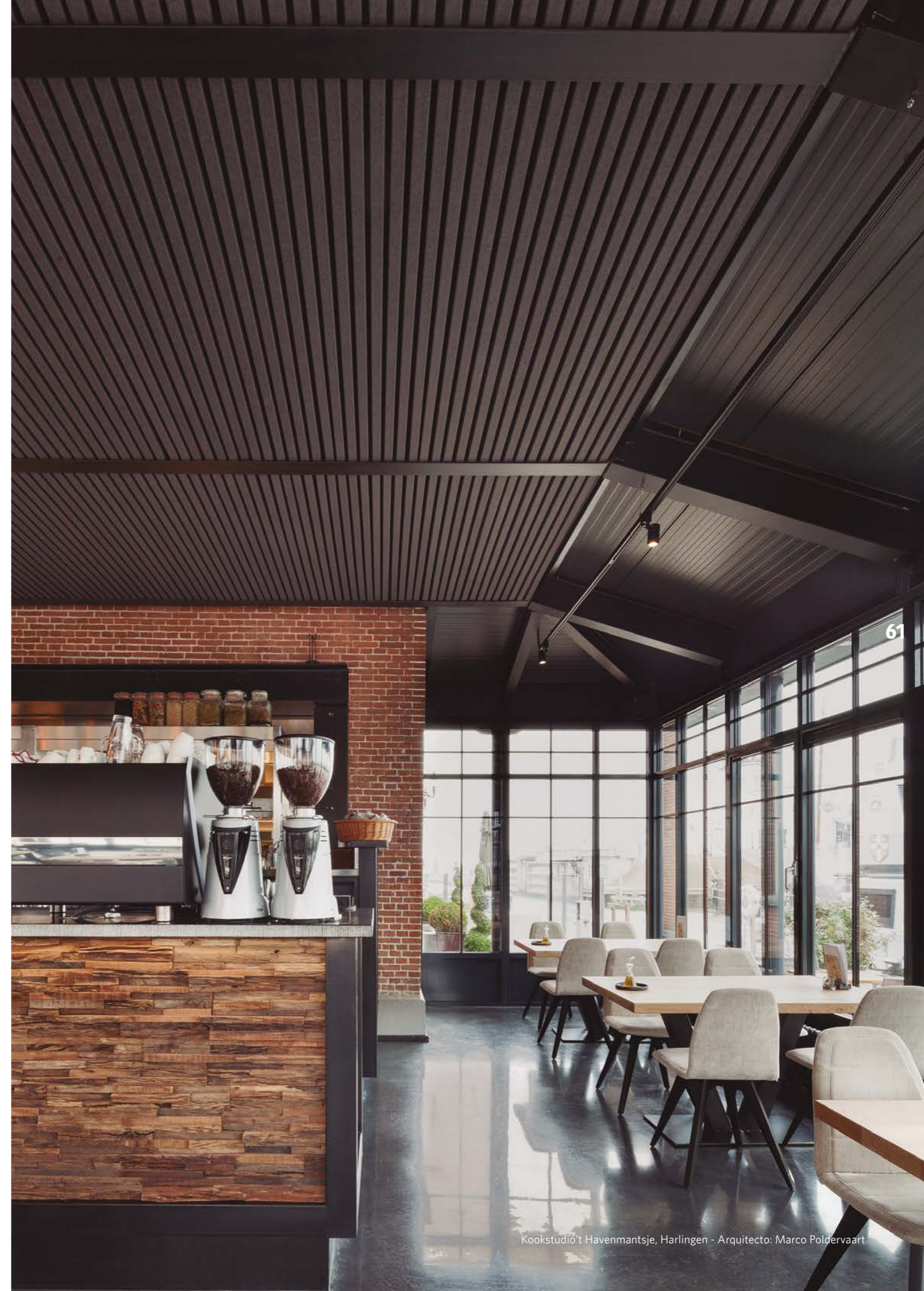



DETALLES

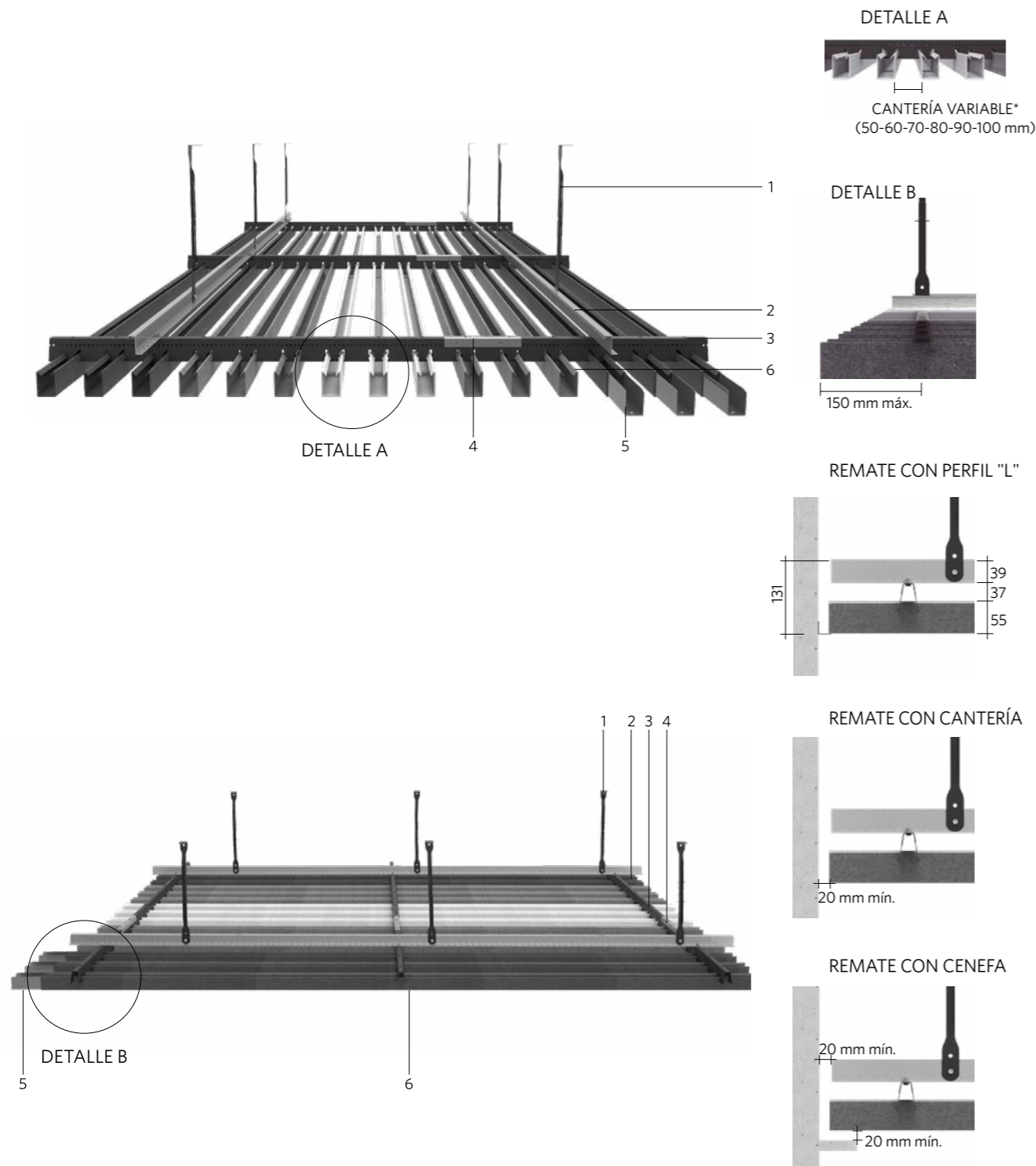

- 1. Perfil micrométrico
- 2. Perfil Z ranurado
- 3. Soporte HeartFelt
- 4. Pieza de unión del soporte
- 5. Pieza de unión del panel HeartFelt
- 6. Panel HeartFelt

*Nota:
Se pueden evaluar nuevas medidas de acuerdo al proyecto.

ISOMÉTRICA DEL SISTEMA COMO REVESTIMIENTO DE MURO

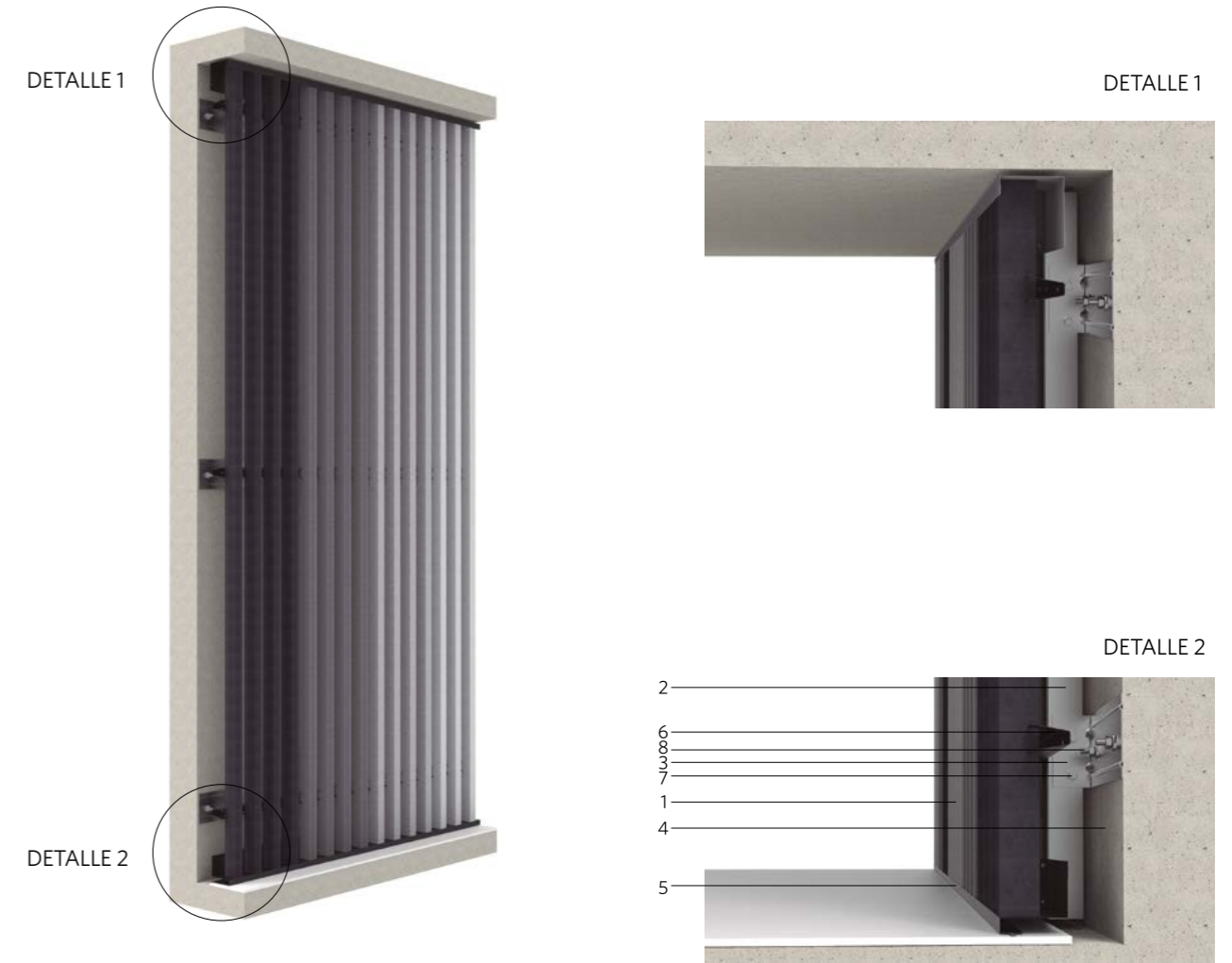

- 1. Panel HeartFelt
- 2. Perfil mullion
- 3. Escuadra de soporte
- 4. Estructura según proyecto
- 5. Forro de remate
- 6. Portapanel HeartFelt
- 7. Perno M6 con tuerca de seguridad
- 8. Fijación a estructura según proyecto

- Notas:
- 1. La configuración estándar de soportación del cielo (mediante perfil micrométrico) admite un pleno máximo de 1000 mm. Para proyectos que excedan esta longitud, se requiere una estructura adicional que deberá estudiarse en particular para cada proyecto.
 - 2. Para aplicaciones sísmicas se debe implementar postes de compresión máx. a 3600 mm.
 - 3. Los paños individuales de cielo deben estar contenidos lateralmente en todos sus bordes. Si no se cumple esta condición (en el caso de un cielo flotante) la estructura de soportación del cielo debe arriostrarse lateralmente a la estructura superior en sus dos direcciones principales. Esta aplicación deberá estudiarse en particular para cada proyecto.
 - 4. Para otras aplicaciones no mencionadas, se debe consultar factibilidad técnica con el departamento de ingeniería de Hunter Douglas.

CIELOS DE FIELTRO _ HEARTFELT



COLORES

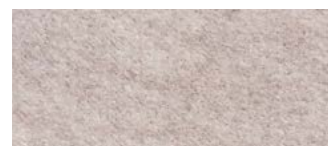

Crema 7575

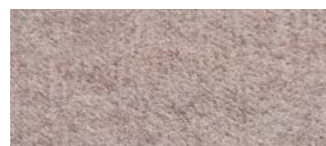

Marrón Claro 7576

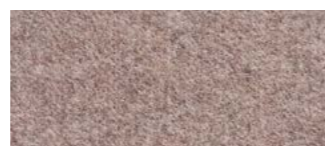

Marrón Medio 7577

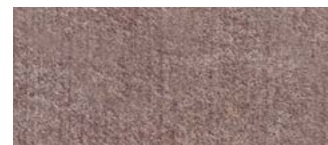

Marrón Oscuro 7578

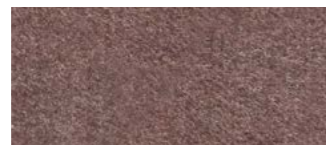

Ocre Oscuro 7579

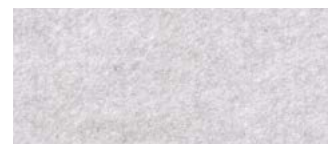

Blanco 7593



Gris Claro 7596



Gris Medio 7597

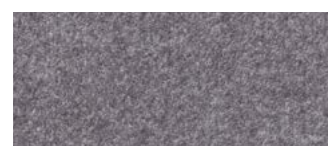

Gris Oscuro 7598

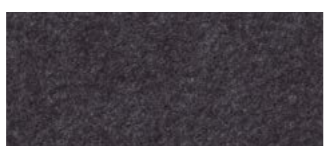

Negro 7594

PANELES

HEARTFELT LINEAL 40HL55

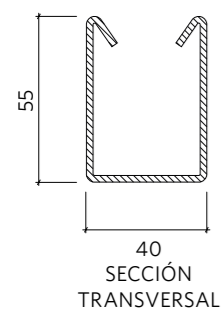

HEARTFELT LINEAL 40HL80

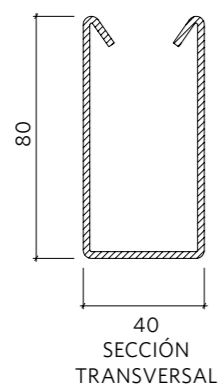

HEARTFELT LINEAL 40HL105

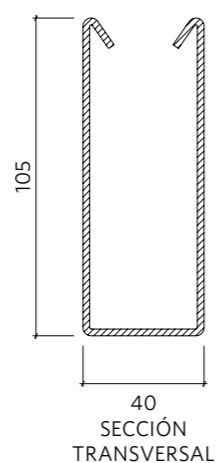

HEARTFELT LINEAL 40HR64

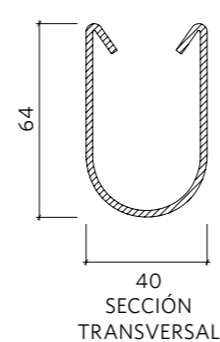

Nota:

Los colores en este manual son una cantidad referencial de uso ilustrativo. Solicite una paleta de muestras al departamento de especificación para una reproducción fiel del color y la textura previo a la especificación. Modelos 40HL80, 40HL 105, 40HR64 a pedido, modelo 40HL55 consultar stock.

REFLECTANCIA DE LUZ		
COLOR	SOLAR (%)	VIS (%)
7593 (BLANCO)	59,7	60,7
7596 (GRIS CLARO)	32,2	31,8
7597 (GRIS MEDIO)	20,3	20,6
7598 (GRIS OSCURO)	8,9	8,5
7594 (NEGRO)	3,6	3,5
7575 (CREMA)	46,7	39,4
7576 (MARRÓN CLARO)	33,8	28,3
7577 (MARRÓN MEDIO)	24,1	17,5
7578 (MARRÓN OSCURO)	20,6	13,3
7579 (OCRE OSCURO)	15,7	9,5

CIELOS DE FIELTRO _ HEARTFELT

